

Salut! Commençons.

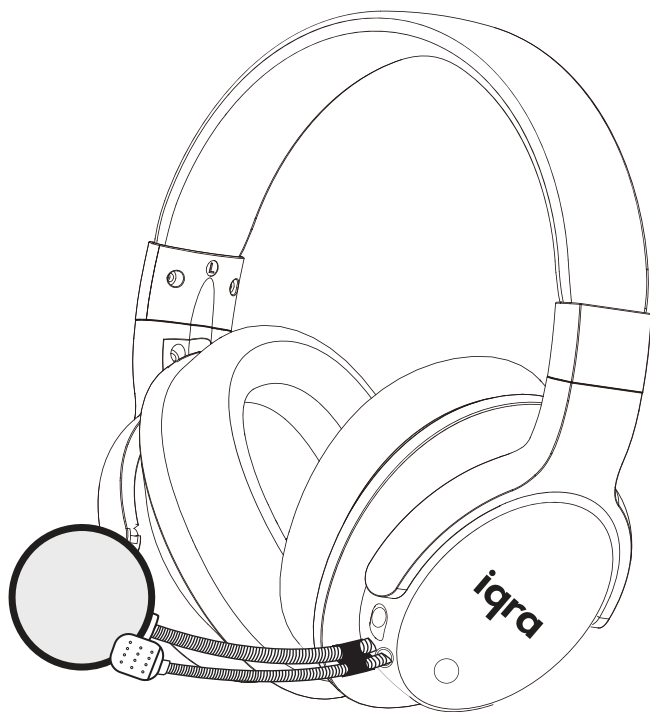

Iqra Studio MIQ1122

Manuel d'utilisation

Contenu

- 1 Bienvenue sur
- 2 Description de l'Iqra Studio
- 3 Instructions de sécurité importantes
- 4 Spécifications techniques
- 5 Ce qu'il y a dans la boîte
- 6 Découvrez votre casque Iqra Studio®.
- 7 Comment utiliser votre casque Iqra Studio® ?
- 8 Se connecter à différentes plateformes
- 8a Associez l'oreillette à votre smartphone ou à des périphériques Bluetooth®.
- 9 Multi-usages
- 10 Garantie internationale
- 11 Élimination du produit
- 12 Contact et assistance

1 Bienvenue

Félicitations pour l'achat de votre nouveau casque Iqra Studio®. Iqra Studio® est un produit étonnant que vous offre Warsan Group UK Ltd. Une fois qu'il est installé et connecté, vous pouvez profiter de l'écoute, de l'enregistrement et de la lecture de votre voix, améliorée et embellie par une réverbération et un son de haute qualité. L'Iqra Studio® est conçu pour améliorer votre voix et vous immerger dans le monde de votre propre voix. L'Iqra Studio® a de multiples usages, veuillez consulter la section 8 pour plus de détails. Nous vous recommandons de lire ce manuel d'utilisation qui vous aidera à installer, connecter et utiliser le produit en toute sécurité, facilement et correctement. Pour plus d'informations, visitez le site www.iqrastudio.com

Commençons.

Vue d'ensemble de votre casque Iqra Studio®.

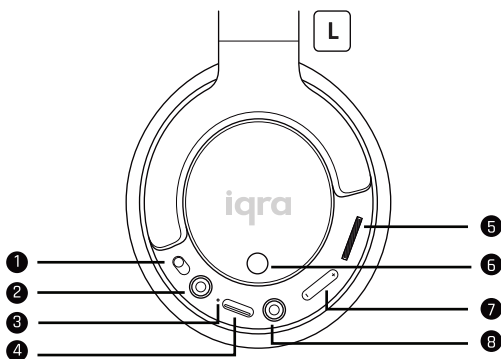

1 Bouton de mise sous tension ou hors tension

2 Port d'entrée de ligne pour microphone

3 Indicateur LED

4 ports Type-C

5 Contrôle du volume

6 Sélection du type de réverbération/ mode silencieux

7 Contrôle du niveau de réverbération

8 AUX Line in slot to device

2 Description of the product

Iqra Studio® est un casque et un microphone combinés à une puce électronique qui produit un son réverbéré de qualité. Le casque est doté d'un baldaquin confortable et de coussinets d'oreille luxueux. Les boutons de fonction se trouvent sur l'oreillette gauche. Il possède également un microphone de qualité studio et un filtre anti-pop. Les boutons de fonction comprennent le bouton marche/arrêt, la molette de volume et le bouton de sélection de la réverbération. Il y a également des ports pour connecter les câbles c et les câbles auxiliaires à divers appareils ; voir la section 7 pour plus de détails. Votre Iqra Studio est également livré avec les accessoires supplémentaires suivants : une pochette de transport, un câble de type c à c, un câble c à éclairage et un câble c à USB.

3 Instructions de sécurité importantes

Sécurité auditive



Danger

Pour éviter tout dommage auditif, limitez la durée d'utilisation de l'oreillette à un volume élevé et réglez le volume à un niveau sûr. Plus le volume est élevé, plus la durée d'écoute sans danger est courte.

Pour éviter les accidents et les dommages aux oreilles :

- Écoutez à des volumes raisonnables pendant des périodes de temps raisonnables.
- Veillez à ne pas régler le volume continuellement à la hausse, car votre audition s'adapte.
- Ne montez pas le volume au point de ne plus entendre ce qui se passe autour de vous.

Informations générales sur la sécurité

Pour éviter les dommages et les dysfonctionnements :

- N'exposez pas l'oreillette à une chaleur excessive.
- Ne faites pas tomber votre oreillette.
- Les casques ne doivent pas être exposés à des gouttes d'eau ou à des éclaboussures.
- Ne laissez pas votre oreillette être immergée dans l'eau.
- N'utilisez pas de produits de nettoyage contenant de l'alcool, de l'ammoniac, du benzène ou des abrasifs.

- Si un nettoyage est nécessaire, utilisez un chiffon doux, si nécessaire humidifié avec une quantité minimale d'eau ou de savon doux dilué, pour nettoyer le produit.

Précautions à prendre avec les piles :

La batterie intégrée ne doit pas être exposée à une chaleur excessive telle que le soleil, le feu ou autre.

Température et humidité de fonctionnement :

Utilisez ou stockez dans un endroit où la température est comprise entre 0°C (32°F) et 45°C (113°F) (jusqu'à 90% d'humidité relative).

La durée de vie de la batterie peut être plus courte dans des conditions de température élevée ou basse.

Responsabilité :

Ce produit est conçu pour être utilisé avec des appareils mobiles qui prennent en charge la norme Bluetooth® spécifiée par Bluetooth® SIG, Inc. et sont compatibles avec le profil Bluetooth® suivant :

HSP - Profil du casque

HFP - Profil mains libres

A2DP - Profil de distribution audio avancé

(Bluetooth® stéréo pris en charge)

- L'utilisation de ce produit pour toute application non mentionnée dans ce manuel d'utilisation est considérée comme une utilisation inappropriée.
- Warsan Group UK Ltd n'est pas responsable des accidents ou des dommages causés par une utilisation incorrecte de ce produit.

4 Spécifications techniques

Ce produit est un casque stéréophonique sans fil avec un microphone de studio, conçu pour améliorer votre voix et l'entendre en temps réel. Il est également utilisé pour l'écoute et l'enregistrement, il possède une puce DSP intégrée, un microphone externe de 3,5 mm, une batterie intégrée d'une capacité maximale de 600 mAh, la réverbération et le volume sont réglables. Un filtre anti-pop, un câble audio de 3,5 mm, un câble de type C à C, un câble C à Lightning, un câble C à USB et une pochette de transport sont inclus.

Charge	DC5V/0.5A
Taille du produit	200*210*88mm
Batterie	Batterie au lithium rechargeable
Type de micro	Microphone externe 3.5 mm
Volume de la batterie	600mAh/902035
Puce principale	DSP à double cœur
Port de charge	Type-C
Balance numérique	Réglage de l'égaliseur
Version Bluetooth	5.0
Distance Bluetooth	≈8m
Réponse en fréquence	20HZ-20KHZ
Impédance du haut-parleur	32OHM±15%
SPL maximum	113dB+2dB
Taille du haut-parleur	φ40mm
Puissance maximale	50 MW
Canal sonore	Stéréo

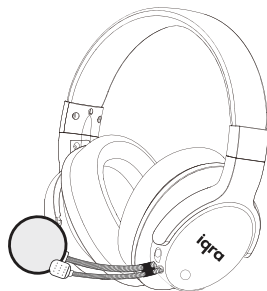

5 Ce qu'il y a dans la boîte

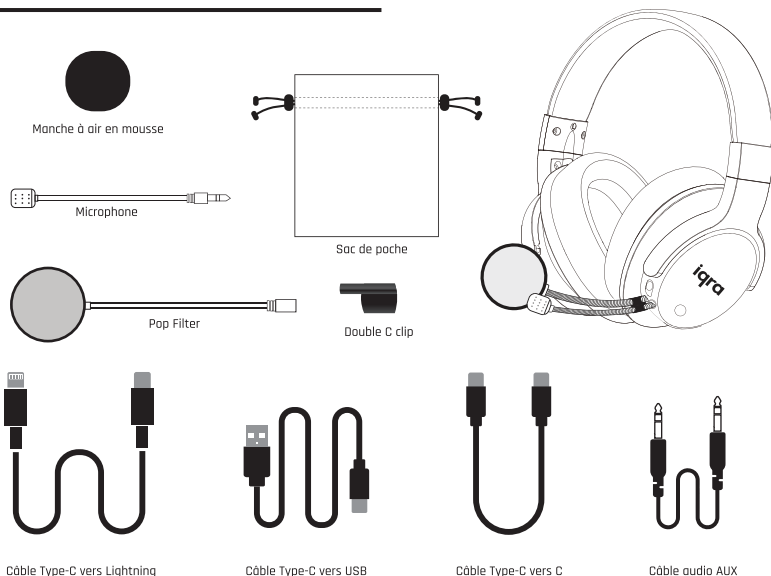

6 Connaître votre Iqra Studio

Le casque Iqra Studio® est conçu pour améliorer et embellir votre propre voix. Vous pouvez réciter en solo ou avec votre artiste préféré grâce à une technologie de réverbération spécialement conçue qui donne à votre expérience sonore l'impression d'être dans un studio d'enregistrement entièrement équipé avec tous ses gadgets techniques. Vous pouvez enregistrer votre propre voix sur votre téléphone mobile, votre ordinateur portable, votre iPad, votre ordinateur de bureau et votre ordinateur portable. Des boutons et des interrupteurs vous permettent d'améliorer le contrôle de la hauteur du son, de choisir parmi plusieurs types de réverbération, de régler plusieurs réverbérations et de contrôler le volume. Iqra Studio® est compatible avec la plupart des appareils, y compris Android, iOS et Windows, et est livré avec 4 câbles.

1. Le câble de type C à C est un câble de transfert de données pour les téléphones androïdes, les appareils et les appareils iOS qui utilisent un port de type C. Il est utilisé pour enregistrer et partager vos extraits sonores. Il est utilisé pour l'enregistrement et le partage de vos extraits sonores.
2. Câble de transfert de données C vers Lightning, destiné aux téléphones et appareils iOS qui ne disposent pas d'un port C mais d'un port Lightning. Il est également utilisé pour enregistrer et partager vos extraits sonores.
3. C to USB - ce câble sert à charger votre casque et à le connecter à des appareils dotés d'un port USB. Il peut également être utilisé pour l'enregistrement et le partage sur des appareils dotés d'un port USB.
4. Câble d'entrée auxiliaire de ligne - il est utilisé pour connecter votre casque à tout appareil disposant d'un port d'entrée auxiliaire.

Votre Iqra Studio® est également équipé d'un microphone de qualité studio pour un son clair, d'une protection anti-vent pour filtrer les sons extérieurs, d'un filtre anti-pop de qualité studio pour filtrer les éclats d'air de votre bouche dans le microphone. Il est également livré avec une pochette de transport douce et luxueuse pour garder votre appareil à l'abri de la poussière et en toute sécurité.

Compatible avec :



Warson Group U.K. Ltd ne prétend pas que tous les appareils seront compatibles avec ce produit.



7 Comment utiliser votre Iqra Studio® ?

Avant de pouvoir commencer à profiter de votre Iqra studio®, suivez les instructions ci-dessous pour configurer et connecter votre casque Iqra Studio®

Contrôle du volume

Pour augmenter ou diminuer le volume Faites défiler vers le haut ou vers le bas à l'aide de cette molette.

On / OffL

Bouton d'alimentation

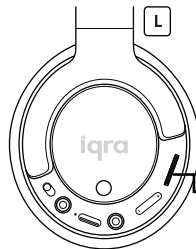
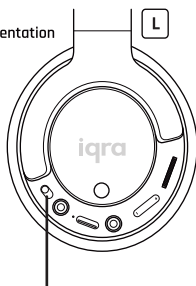

» Défilement vers le haut
« Défilement vers le bas

⏻ Pour allumer votre casque Iqra Studio®, il suffit d'appuyer sur ce bouton.

Contrôle du niveau de réverbération

Il existe cinq niveaux de réglage de la réverbération. Pour contrôler le niveau de réverbération souhaité, appuyez une fois sur le bouton pour le niveau un, appuyez à nouveau sur le bouton pour le niveau deux, appuyez à nouveau sur le bouton pour le niveau trois et ainsi de suite jusqu'à ce que vous ayez atteint les cinq niveaux. Le niveau un correspond à une réverbération nulle, ce niveau peut être utilisé pour le podcasting et tout son dont vous avez besoin et qui ne nécessite pas de réverbération.

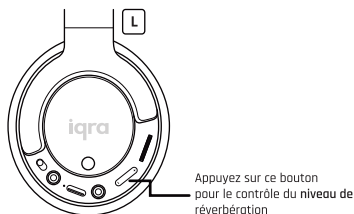

Connectivité sans fil

- Lors d'une connexion sans fil - Il est recommandé d'allumer le smartphone/appareil Bluetooth® ou d'activer la fonction Bluetooth avant d'allumer l'Iqra Studio®.
- Si l'Iqra Studio® ne parvient pas à se connecter à un appareil Bluetooth dans les 5 minutes, il s'éteint automatiquement pour économiser la batterie. Redémarrez le processus.

Chargez votre oreillette

Pour charger votre casque Iqra studio® : À l'aide du câble de type c vers USB, placez l'extrémité de type c dans le casque Iqra Studio et placez l'extrémité USB dans la fente USB d'un ordinateur ou dans la fente USB de la prise d'alimentation de votre appareil. Veuillez vous assurer que le bouton marche/arrêt est réglé sur arrêt lors de la charge.

Indicateurs LED

- Lorsque le voyant rouge est fixe et que le voyant bleu clignote, cela signifie que l'appareil est allumé et qu'il est en mode de recherche Bluetooth.
- Lorsque le voyant rouge et le voyant bleu sont tous deux allumés, cela signifie que l'oreillette s'est connectée à un périphérique Bluetooth.
- Lorsque le voyant rouge clignote, cela indique que le volume est faible et que l'oreillette doit être rechargée.
- Lorsque le voyant rouge est fixe, cela indique que l'oreillette est en cours de chargement.
- Lorsque le voyant vert est fixe - cela indique que le volume est à pleine capacité et que la batterie est chargée.

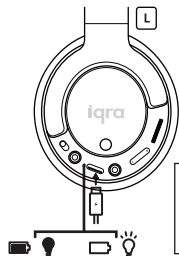

Batterie

- Lors de la première utilisation, chargez la batterie pendant 5 heures pour optimiser sa capacité et sa durée de vie.
- Après la première charge, une charge normale prend environ 2 heures.
- Utilisez uniquement le câble de charge C vers USB fourni pour charger votre casque afin d'éviter d'endommager le produit.

Type de réverbération / Mode Silence

Ce bouton est situé sur le côté du baffle de l'oreille gauche, il contrôle deux types de réverbération. Appuyez une fois sur ce bouton pour passer au type un et appuyez une seconde fois pour passer au type deux. Appuyez et maintenez-le enfoncé pendant 3 secondes et le microphone se taira, appuyez et maintenez-le pendant encore 3 secondes et le microphone se rallumera.

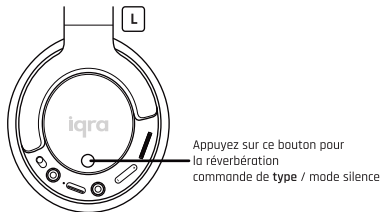

Microphone

Fixez le microphone à votre casque en alignant les deux extrémités plates de la fiche du microphone avec les deux extrémités plates des fentes d'entrée du microphone et poussez-les.

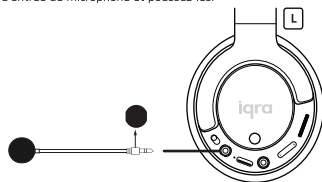

Ligne AUX

Ce dispositif permet de connecter votre casque à d'autres appareils dotés d'un port d'entrée de ligne AUX. Il suffit de placer une extrémité de la ligne ici et l'autre dans votre autre appareil.

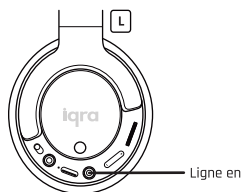

Filtre à pop

Le filtre anti-pop de qualité studio peut être fixé au microphone et utilisé pour filtrer les éclats de sons lorsque de l'air supplémentaire entre dans le microphone lors de la prononciation de lettres comme les p et les b. Le résultat est un son beaucoup plus clair.

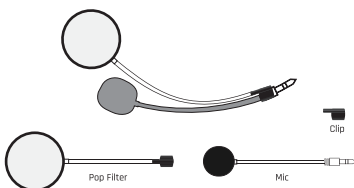

8 Se connecter à différentes plateformes

Afin de profiter de l'enregistrement et du partage de votre voix avec la réverbération, vous devrez utiliser l'Iqra Studio® avec les câbles fournis de la manière suivante :

- Pour connecter votre Iqra Studio® à un téléphone android, utilisez le câble de type **C-to-C** fourni.

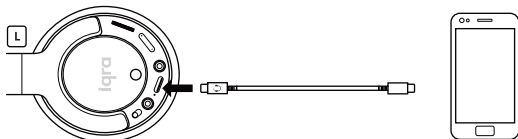

- Pour se connecter à un ordinateur portable ou à un PC Windows, utilisez le câble **C-USB** ou le câble **C-C** en fonction des ports disponibles sur l'appareil.

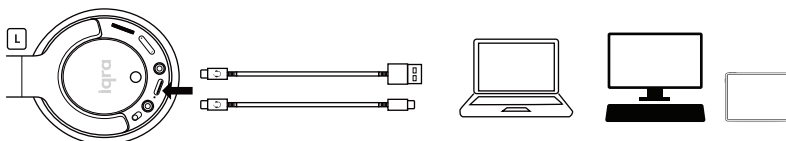

- S'il vous plait noter : C à la lumière du câble en non inclus dans le pack ce câble acheté à partir de www.iqrastudio.com.

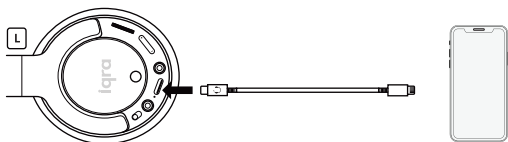

- Pour connecter votre Iqra Studio® à l'iPad/Mac Air/Mac Pro/iMac, utilisez le câble de type **C à C** ou le câble **C à USB**, câble fourni en fonction des ports disponibles sur les appareils

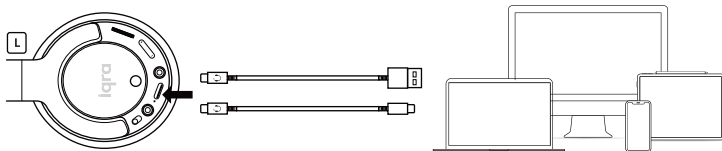

- Pour se connecter à d'autres appareils ou amplificateurs, utilisez le câble audio de ligne AUX fourni dans l'emballage.



Exclusivité

Les câbles c à c, c à lightning et c à USB ont été conçus exclusivement pour fonctionner avec Iqra Studio®. Tout autre câble universel peut ne pas fonctionner avec votre Iqra Studio®. Si vous souhaitez en acheter d'autres, veuillez consulter la page www.iqrastudio.com accessories.

8a Associez l'oreillette à votre smartphone ou à des périphériques Bluetooth®.

- Pour se connecter par Bluetooth à un téléphone androïde, un ordinateur portable ou un PC Windows, il suffit d'activer le Bluetooth de l'appareil, puis d'allumer l'Iqra Studio. L'oreillette trouvera automatiquement l'appareil et se connectera. Le nom du Bluetooth de l'oreillette Iqra Studio est "Iqra Studio®".
- Le voyant rouge est fixe et le voyant bleu clignote, ce qui indique que l'appareil est allumé et qu'il est en mode de recherche Bluetooth.
- La lumière rouge et la lumière bleue sont toutes deux solides - cela indique que l'oreillette s'est connectée à un appareil Bluetooth.

Sélectionnez "Iqra Studio®" dans la liste des appareils affichée sur l'écran de votre appareil Bluetooth.

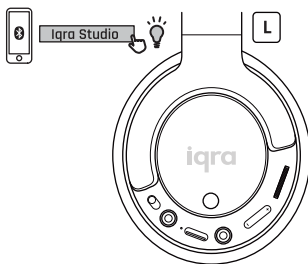

Dépannage

L'impossibilité de se connecter à un appareil compatible Bluetooth peut être causée par les éléments D'autres appareils Bluetooth sont en mode de couplage ou de synchronisation et interfèrent avec votre connexion. Veuillez retirer les autres appareils du voisinage ou les éteindre.

Un son statique ou étouffé peut être causé par l'une des causes suivantes :

Il y a des obstructions Bluetooth importantes entre votre appareil et l'oreillette.

Vous avez prolongé le casque au-delà de la distance recommandée entre les appareils.

9 Multisue

Vocale/Récitation

Avec Iqra Studio®, vous pouvez entendre votre voix avec une beauté inimaginable. Grâce à cinq niveaux de réverbération, au son surround stéréo et à l'auto-tonalité de votre voix, vous pouvez entendre votre récitation dans vos propres oreilles améliorées. Vous pouvez l'enregistrer, la sauvegarder et la partager.

Podcasting

Le podcasting compte plus de 480 milliards d'auditeurs. De nombreuses entreprises et utilisateurs de médias sociaux ont de plus en plus recours aux podcasts pour augmenter leurs ventes et toucher un public plus large. Laissez votre auditeur être émerveillé par la clarté de votre discours. Enregistrez votre podcast à la perfection. C'est portable, c'est personnel, c'est Iqra Studio®.

Médias sociaux

Utilisez Iqra Studio pour vos publications sur les médias sociaux sur Facebook, Instagram, Snapchat et d'autres plateformes. Allez en direct ou préenregistrez et étonnez vos followers avec votre nouvelle voix précise et magnifiquement améliorée. Avec différents niveaux de réverbération, vous pouvez ajuster vos paramètres à différentes qualités sonores.

Enregistrement des conférences

Vous pouvez désormais enregistrer vos cours avec Iqra Studio®, qui fournit un son de précision. Enregistrez vos cours en classe ou préenregistrez-les pour améliorer l'expérience des étudiants. Les conférences préenregistrées sont de plus en plus populaires, surtout après une pandémie. Les étudiants peuvent apprendre à leur propre rythme et revoir les cours à tout moment. Améliorez l'expérience d'apprentissage de vos étudiants avec Iqra Studio®.

Bluetooth 5.0

Connectez-vous à n'importe quel appareil Bluetooth (sans réverbération). Écoutez vos enregistrements préférés, prenez des appels, passez des appels, regardez des films et bien plus encore.

Enseignement en ligne

L'apprentissage en ligne est passé à 98 % depuis la pandémie. L'enseignement en direct ou en ligne est tellement plus efficace avec Iqra Studio®. Vous pouvez interagir avec vos étudiants avec une voix claire, même si votre son est étouffé, Iqra Studio® l'améliorera et permettra à vos apprenants de vous entendre avec précision. Ajustez les paramètres de votre Iqra Studio® pour une qualité sonore parfaite.

Formation vocale

Lorsque vous entraînez votre voix, vous utilisez les muscles de votre larynx en permanence, ce qui contribue à tonifier les muscles de votre gorge, ce qui améliore votre son. Avec Iqra Studio®, vous n'avez pas besoin d'utiliser intensivement les muscles de votre gorge, votre son deviendra beau et amélioré avec juste un petit effort. Iqra Studio est idéal pour les personnes dont les muscles du larynx sont plus faibles et qui souhaitent entraîner leur voix.

Gaming

Utilisez votre Iqra Studio® pour les jeux en ligne ou hors ligne (sans réverbération). Appréciez les différents niveaux de suppression du bruit, le confort autour de vos oreilles et la clarté du son. Vous pouvez même vous connecter sans fil à l'aide de Bluetooth 5.0 ou un câble de type C. Faites de votre expérience de jeu un moment inoubliable.

10 Garantie internationale

Warsan Group UK Ltd a développé ce produit après des années de réflexion et de soins. Warsan Group UK Ltd garantit ce produit pour une période d'un (1) an à compter de la date d'achat initial sur le site Web d'Iqra Studio® ou auprès de l'un de ses distributeurs officiels.

Ce produit est fabriqué sans défaut de matériaux et de fabrication et la garantie est valable à condition que le produit ne soit utilisé que conformément aux directives publiées sur le site Web d'Iqra Studio®, y compris les manuels d'utilisation et les spécifications techniques du produit. La garantie ne s'applique qu'au(x) produit(s) que vous avez acheté(s) pour votre propre usage et non pour la revente et pour lesquels vous disposez d'un reçu d'achat comme preuve d'achat.

Remarque : Tous les câbles fournis dans le pack en tant qu'accessoires ne sont pas couverts par la garantie.

Veuillez consulter les détails complets de la garantie ici www.iqrastudio.com

11 Élimination du produit

Élimination du produit

Si vous devez vous débarrasser de votre produit, veuillez le recycler et ne pas le jeter comme un déchet normal. Votre municipalité dispose d'informations sur la manière de recycler vos articles.

Élimination des déchets d'emballage

Le revêtement en plastique, le carton et la mousse utilisés dans l'emballage doivent également être recyclés. Veuillez à les recycler et à contribuer au bien-être de l'humanité.

12 Contact et soutien

Si vous avez des difficultés à configurer votre casque Iqra studio®, ou à utiliser l'une de ses fonctions, veuillez lire attentivement ce manuel. Si vos réponses ne figurent pas dans ce manuel d'utilisation, vous pouvez consulter la FAQ sur notre site web www.iqrastudio.com. À défaut, vous pouvez nous contacter à l'adresse support@iqrastudio.com.

Veuillez conserver ce manuel pour une utilisation ultérieure. Veuillez également conserver l'emballage en cas de retour.

Coordonnées des fournisseurs

Warsan Group UK Ltd
71-75, Shelton Street, Covent Garden, Londres,
Royaume-Uni, WC2H 9JQ
Angleterre, Royaume-Uni

www.iqrastudio.com
info@iqrastudio.com